

Sondas de medición de conductividad y resistividad BS - BC



BS 1285



BC 1427



BS 570

- Sondas para conductividad y resistividad
- Factores de celda: 0,01 y 0,1
- Robustez y fiabilidad
- Materiales: ASI 316 L, PTFE
- Medición en tubería o en inmersión

APLICACIONES

Medición de conductividad de 0,05 a 10 μS (o resistividad de 10 $\text{k}\Omega$ a 30 $\text{M}\Omega$) en agua:

- Control de agua de lluvia o escorrentía
- Control de agua desmineralizada en procesos industriales:
 - Monitoreo de calderas
 - Enjuague de piezas en proceso galvánico
 - Enjuague de componentes electrónicos

DESCRIPCIÓN

La carcasa exterior envuelve el electrodo central y limita la zona de líquido utilizada para la medición asegurando un perfecto apantallamiento por puesta a tierra. Algunas versiones tienen integrado un sensor de temperatura Pt 100 Ohm. El aislamiento está asegurado con parte en PTFE; Las partes metálicas están hechas de acero inoxidable 316 L.

FACTOR DE CELDA

El factor de celda (incluye la carcasa exterior y el electrodo central) es la relación entre la medición hecha con la sonda y el valor real de la conductividad del líquido.

Por ejemplo, una sonda de factor 0,1 en un líquido de 10 $\text{k}\Omega$, medirá físicamente una resistencia de 1 $\text{k}\Omega$. En la pantalla del BAMOPHAR se mostrará la resistividad real (calculada con el factor): 10 $\text{k}\Omega$

Con líquidos altamente conductores es necesario usar sondas con factor de celda de 1 (BF 1200, doc. 361-01) ó sensores de conductividad inductiva con el BAMOPHAR 364 (doc. 364).

Sistema de medición completo

Dicho sistema está compuesto por:

- Sonda con celda coaxial, factor 0.1 ó 0.01
- Un conector en la sonda (PL259, bloque de terminales o salida de cable)
- Cable tipo CCA
- Cable 3 hilos tipo C3B (cuando el sensor Pt 100 esta integrado)
- Un conector BNC para la conexión al monitor
- Un monitor BAMOPHAR 323 (doc. 323-01)

CARACTERÍSTICAS TÉCNICAS

Conector de la sonda:

La conexión eléctrica se puede realizar a través de:

- Un conector coaxial PL 259
- Un bornero dentro del cabezal
- Salida de cable de la propia sonda
- Un conector coaxial tipo BNC

CABLE DE MEDICIÓN

El cable sirve de enlace entre la sonda y el monitor BAMOPHAR.

Un cable coaxial estándar puede generar errores de hasta el 50%. El cable específico CCA es una solución segura, 100 % compatible con nuestras sondas BS-BC. Además, algunas sondas se entregan con salida de cable.

Conector para el monitor:

Es necesario conectar el cable con un conector BNC para la medición. De hecho, una conexión directa de los hilos a la electrónica es una fuente de error en la medición, incluso con longitud de cable corta.

El cable deberá estar de una sola pieza sin extensión (ningún bloque de terminales intermedio entre la sonda y el monitor).

Cable para la medición de temperatura:

Se recomienda el cable C3B, 3x0,22 mm² apantallado (3-hilos, 2 rojos y 1 blanco). El blindaje está conectado a tierra en un sólo extremo. Las sondas con sensor integrado Pt 100 Ohm y cabezal industrial, se suministran con una prensaestopa para 2 cables.

Conformidad CE: El dispositivo cumple con las exigencias legales de las Directivas Europeas en vigor.

CÓDIGOS Y REFERENCIAS

Código	Referencia	Factor	Comp. T°	R MG	Cuerpo	Aislamiento	Conector	P. (bar)	T°
MEDICIÓN EN TUBERÍA									
360 100	BS 570	0,1	-	3/4"	Inox 316 L	PTFE + NBR	Conector PL 259	10	70
360 112	BS 572	0,1	-	3/4"	Inox 316 L	PTFE + NBR	Cabezal de aluminio	10	70
360 125	BS 650 CT	0,1	SI	3/4"	Inox 316 L	PTFE + NBR	Cabezal de aluminio	10	70
360 127	BS 651 CT	0,1	SI	3/4"	Inox 316 L	PTFE + NBR	Cable 2x5 m	10	70
360 135	BS 660 CT	0,01	SI	3/4"	Inox 316 L	PTFE + NBR	Cabezal de aluminio	10	70
360 137	BS 661 CT	0,1	SI	3/4"	Inox 316 L	PTFE + NBR	Cable 2x5 m	10	70
360 310	BS 1284	0,1	-	1/2"	Inox 316 L	PTFE + NBR	Conector PL 259	10	70
360 313	BS 1283/50	0,1	-	Clamp Ø 50	Inox 316 L	PTFE + NBR	Conector PL 259	10	70
360 315	BS 1285	0,1	-	1/2"	Inox 316 L	PTFE + NBR	Cabezal de aluminio	10	70
360 502	BC 1425	0,1	-	1/4"	Inox 316 L	PTFE + NBR	Cable 5 m + BNC	5	50
360 507	BC 1427	0,1	-	1/4"	Inox 316 L	PTFE + NBR	Conector BNC	5	50
MEDICIÓN EN INMERSIÓN									
360 200	BS 575	0,1	-	Brida DN20	Inox 316 L		Cabezal de aluminio	10	70
360 210	BS 575 CT	0,1	SI	Brida DN20	Inox 316 L		Cabezal de aluminio	10	70
360 211	BS 575 CT	0,1	SI	3/4"	Inox 316 L		Cabezal de aluminio	10	70
360 400	BS 1287	0,1	-	1"	PVC		Cabezal en PP	5	50
ACCESORIOS									
360 410	BS 1288	Brida PVC DN20 - PN10/16 para BS 1287							
368 100	CCA	Cable coaxial especial para medición de conductividad (o resistividad)							
368 200	PL 259	Conector coaxial metálico para BS 1284 y BS 570							
368 210	BNC/CCA	Conector BNC para atornillar a un cable CCA							
610 010	C3B	Cable 3 hilos 0,22 mm ² blindado para compensación de temperatura							

BAMO GlobalAgua

Calle Industrias nº 4 · Oficina 1-03 · 28923 ALCORCÓN · MADRID

Tel. +34 911 56 90 88

www.bamo.es

e-mail comercial@bamo.es

Sondas de medición de
conductividad y resistividad
BS - BC

RES

360-01 /2

20-02-2024

DIMENSIONES

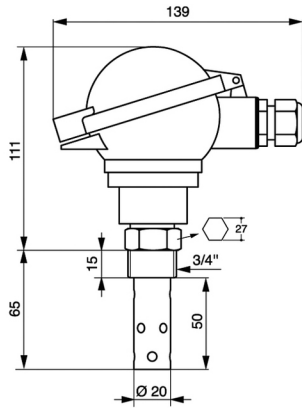

BS 650 CT - BS 660 CT - BS 572

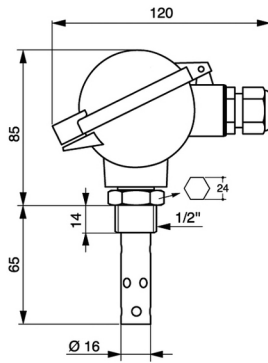

BS 1285

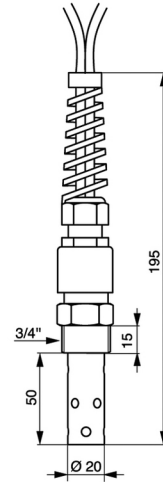

BS 651 CT - BS 661 CT

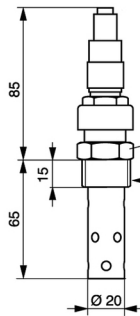

BS 570

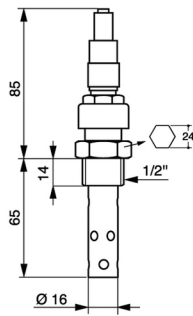

BS 1284

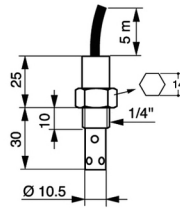

BC 1425

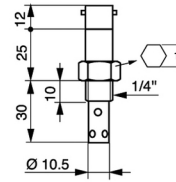

BC 1427

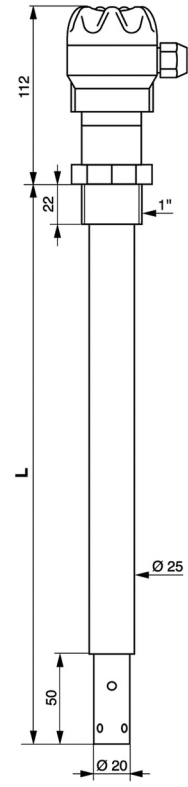

BS 1287

360

360



Calle Industrias nº 4 · Oficina 1-03 · 28923 ALCORCÓN · MADRID
 Tel. +34 911 56 90 88 www.bamo.es

e-mail comercial@bamo.es

**Sondas de medición de
 conductividad y resistividad
 BS - BC**

20-02-2024

RES

360-01/3